

LEGENDA	
	TUBO PVC DIMENSÕES INDICADAS ENTERRADO
	TUBO PVC DIMENSÕES INDICADAS SOBRE A LAJE
	TORNEIRA LAVAGEM / JARDIM
	TUBULAÇÃO DESCE
	TUBULAÇÃO DESCE
	RESERVATÓRIO

OO	INICIAL	REVISÃO	DETALHADOS	DATA
				11/05/23



ORIENTADO: **GELFUS PROJETOS** | (19) 3542 2357  
 www.gelfus.com.br | contato@gelfus.com.br

OBRA : **AMPLIAÇÃO DA ESCOLA NOSSA SENHORA APARECIDA**

LOCAL : **MUNICÍPIO DE SALTINHO**

CLIENTE : **PREFEITURA MUNICIPAL DE SALTINHO**

DETALHADOS : **CROQUI HIDRÁULICO - ESGOTO**

PROJ. TÉCNICO: ARGAINO	DATA: 11/05/2023	PROJETO: <b>CROQUI HIDRÁULICO</b>
ESCALAS: INDICADAS	REVISÃO: 00	FOLHA: <b>01</b>
DESENHISTA: AMANDA RIBEIRO	ARQUIVO: 299-D-2326-12-001	<b>04</b>

ESTE PROJETO É PROPRIEDADE INTELECTUAL DE SEUS AUTORES, PODENDO SER UTILIZADO SOMENTE DE ACORDO COM OS LIMITES CONTRATUAIS. PORTANTO É VETADA SUA UTILIZAÇÃO EM PARTE OU NO TODO SEM EXPRESSA AUTORIZAÇÃO DOS MESMOS.

COB/CÓDIGO	ESPESSURA	ALTERAÇÃO
1	0,1	BLACK
2	0,2	BLACK
3	0,3	BLACK
4	0,4	BLACK
5	0,5	BLACK
6	0,6	BLACK

Observações:  
 1 - As dimensões devem ser verificadas no projeto e devem ser  
 2 - Todas as peças devem conter 100% de impermeabilização.

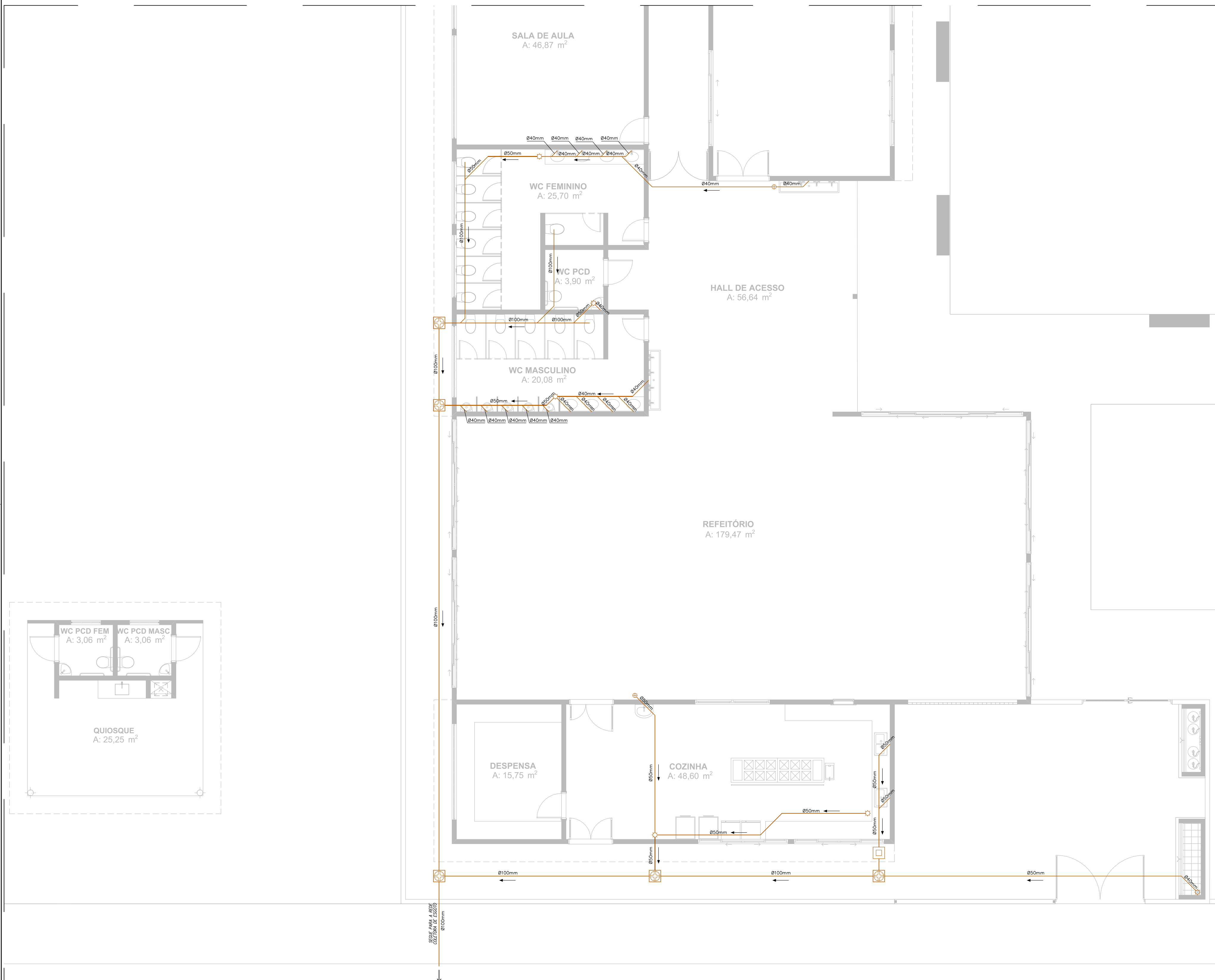

LEGENDA	
DESCRIÇÃO	
	CAIXA DE INSPEÇÃO
	TUBO DE ESGOTO - 40mm
	TUBO DE ESGOTO - 50mm
	TUBO DE ESGOTO - 100mm
	CAIXA SIFONADA
	RALO SECO
	CAIXA DE GORDURA
	RAMAL DE VENTILAÇÃO

OBS: EXECUTAR REDE COM INCLINAÇÃO DE 1%

REVISÃO	DESCRIÇÃO	DATA
00	INICIAL	11/05/23
	DETALHADOS	



ORIENTADO:  
**GELFUS** PROJETOS | (19) 3542 2357  
 www.gelfus.com.br  
 contato@gelfus.com.br

OBRA :  
**AMPLIAÇÃO DA ESCOLA NOSSA SENHORA APARECIDA**

LOCAL :  
**MUNICÍPIO DE SALTINHO**

CLIENTE :  
**PREFEITURA MUNICIPAL DE SALTINHO**

DETALHADOS :  
**CROQUI HIDRÁULICO - ESGOTO**

PROJ. TÉCNICO: ARGAINO	DATA: 11/05/2023	PROJETO: <b>CROQUI HIDRÁULICO</b>
ESCALAS: INDICADAS	REVISÃO: 00	FOLHA: <b>02</b>
DESENHISTA: AMANDA RIBEIRO	ARQUIVO: 299-D-2326-12-001	<b>04</b>

ESTE PROJETO É PROPRIEDADE INTELECTUAL DE SEUS AUTORES, PODENDO SER UTILIZADO SOMENTE DE ACORDO COM OS LIMITES CONTRATUAIS. PORTANTO É VETADA SUA UTILIZAÇÃO EM PARTE OU NO TODO SEM EXPRESSA AUTORIZAÇÃO DOS MESMOS.

TABELA PARA PLOTAGEM		
COR/CÓDIGO	ESPESSURA	ALTERAÇÃO
1	0,1	BLACK
2	0,2	BLACK
3	0,3	BLACK
4	0,4	BLACK
5	0,5	BLACK
6	0,6	BLACK

Observações:  
 1 - As dimensões cores não devem ser alteradas e devem ser configuradas com espessura de linha de 0,1mm.  
 2 - Todas as letras devem conter fonte de 10ptm.

PLANTA  
 ESCALA 1:75

Função: Serve para bloquear a passagem de folhas e outro objetos para dentro dos tubos condutores de águas pluviais, evitando entupimentos.

Aplicações: A Grelha Flexível TIGRE pode ser usada com os condutores circulares e retangulares das linhas aquaplan e aquaplan Style, no bocal da calha, e com tubos esgoto DN 100 usados como condutores embutidos em calhas internas e lajes de cobertura. Para utilização da grelha flexível com tubos DN 100 é obrigatória a utilização de um porta grelha Tigré DN100 (redondo ou quadrado) na ponta do mesmo.

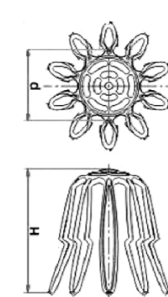

DIMENSÕES (mm)	
Cilind.	88 x 100
d	72,72
H	137,72

### RALO HEMISFÉRICO NA CALHA



TABELA PARA PLOTAGEM

COD. / CÓDIGO	ESPESSURA	ALTERAÇÃO
1	0,1	BLACK
2	0,2	BLACK
3	0,3	BLACK
4	0,4	BLACK
5	0,5	BLACK
6	0,6	BLACK

Observações:  
 1 - As dimensões devem ser verificadas e devem ser  
 2 - Todas as partes devem conter 100% de pigmentação.

### CROQUI HIDRÁULICO - PLUVIAL COBERTURA

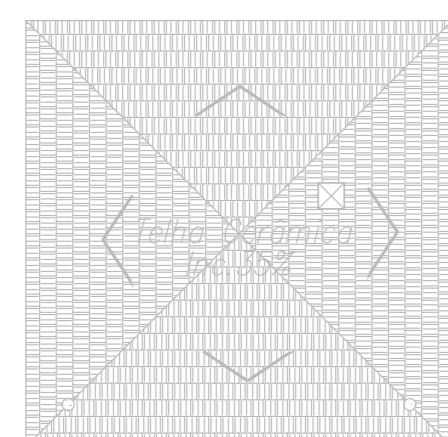
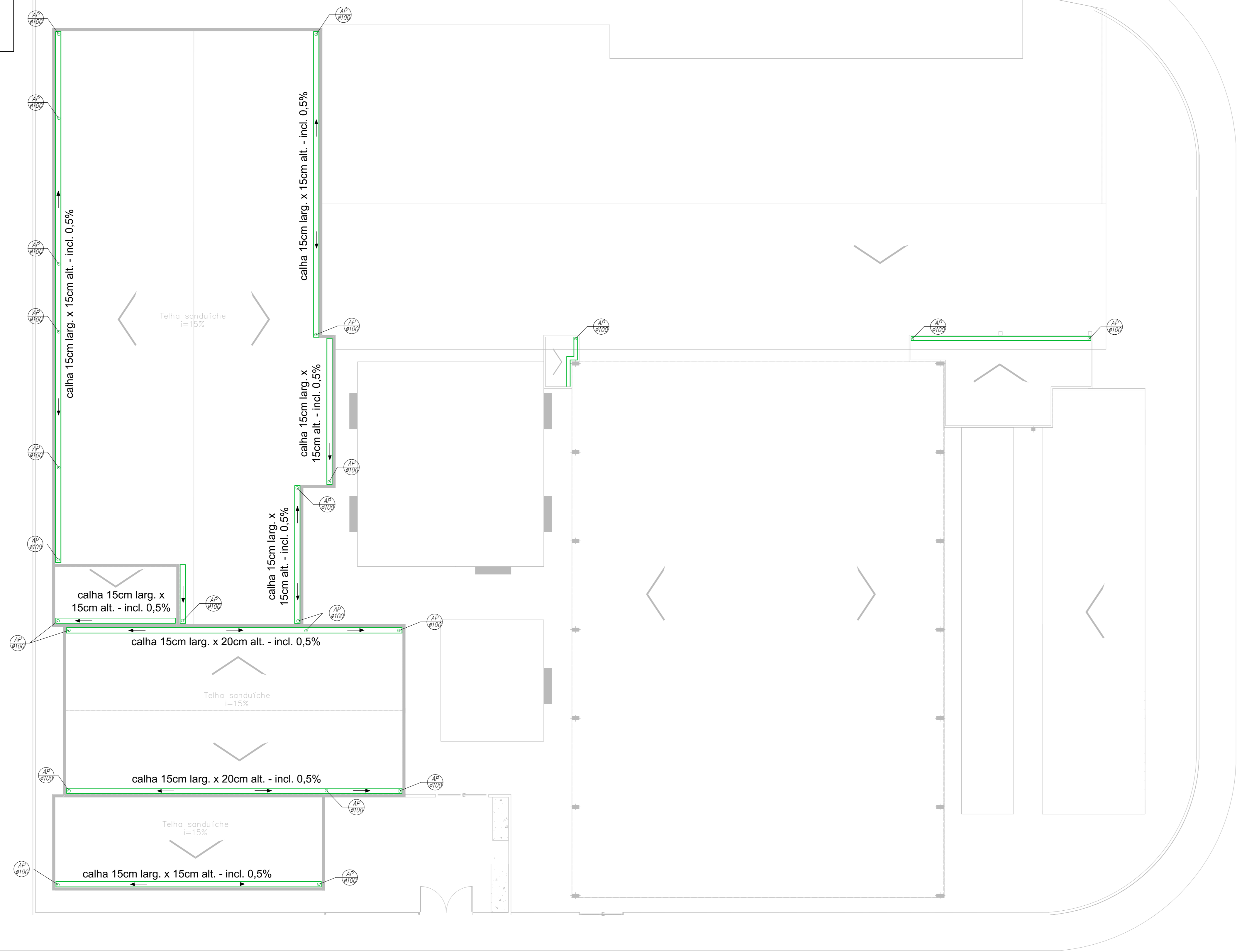
ESCALA 1:125

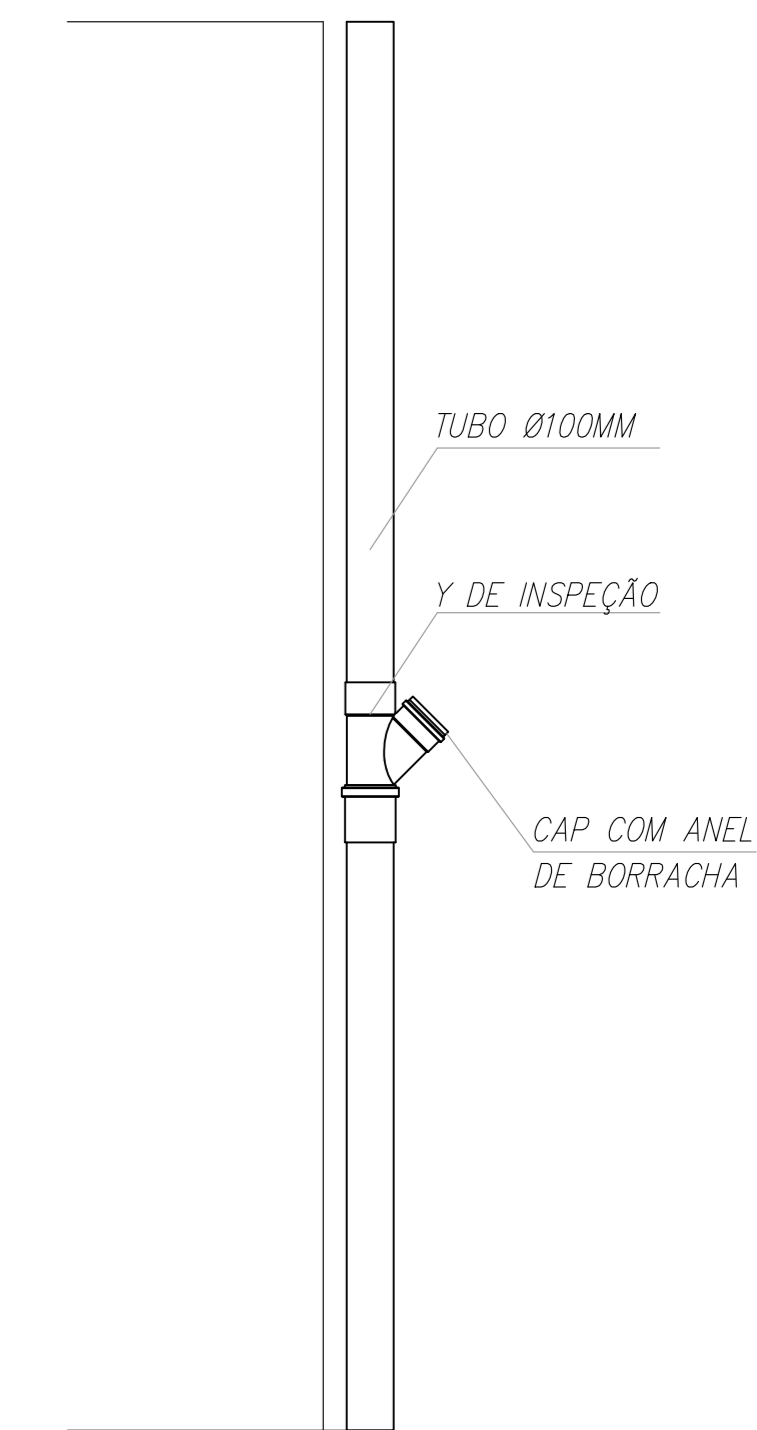

### DETALHE PRUMADA SEM ESCALA

REVISÃO	INICIAL	DETALHADOS	11/05/23
00			DATA



ORIENTADO: **GELFUS PROJETOS** | (19) 3542 2357  
 www.gelfus.com.br | contato@gelfus.com.br

OBRA : **AMPLIAÇÃO DA ESCOLA NOSSA SENHORA APARECIDA**

LOCAL : **MUNICÍPIO DE SALTINHO**

CLIENTE : **PREFEITURA MUNICIPAL DE SALTINHO**

DETALHADOS : **CROQUI HIDRÁULICO - PLUVIAL COBERTURA**

PROJ. TÉCNICO: ARGAINO	DATA: 11/05/2023	PROJETO: <b>CROQUI HIDRÁULICO</b>
ESCALAS: INDICADAS	REVISÃO: 00	FOLHA: <b>03</b>
DESENHISTA: AMANDA RIBEIRO	ARQUIVO: 299-D-2326-12-001	<b>04</b>

ESTE PROJETO É PROPRIEDADE INTELECTUAL DE SEUS AUTORES, PODENDO SER UTILIZADO SOMENTE DE ACORDO COM OS LIMITES CONTRATUAIS. PORTANTO É VETADA SUA UTILIZAÇÃO EM PARTE OU NO TODO SEM EXPRESSA AUTORIZAÇÃO DOS MESMOS.

TABELA PARA PLOTAGEM

COR/CÓDIGO	ESPESSURA	ALTERAÇÃO
1	0,1	BLACK
2	0,2	BLACK
3	0,3	BLACK
4	0,4	BLACK
5	0,5	BLACK
6	0,6	BLACK

Observações:  
 1 - As dimensões devem ser verificadas e devem ser  
 2 - Todas as partes devem conter 100% de impermeabilização.



CROQUI HIDRÁULICO - PLUVIAL  
 ESCALA 1:125

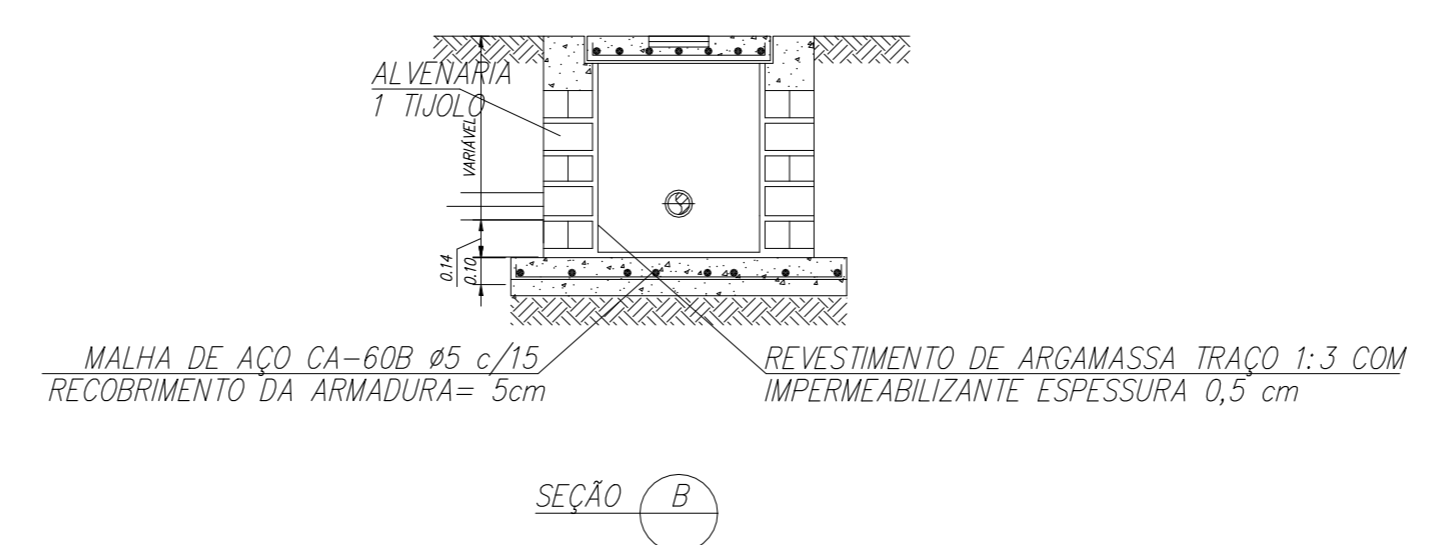
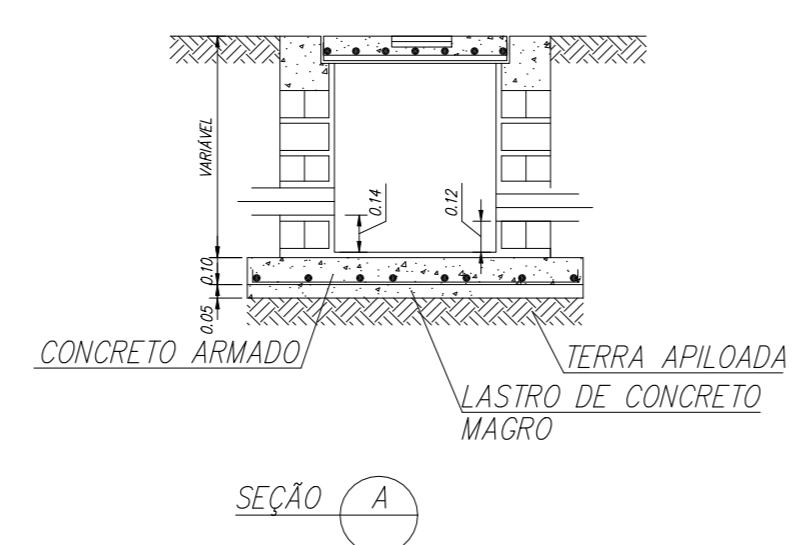
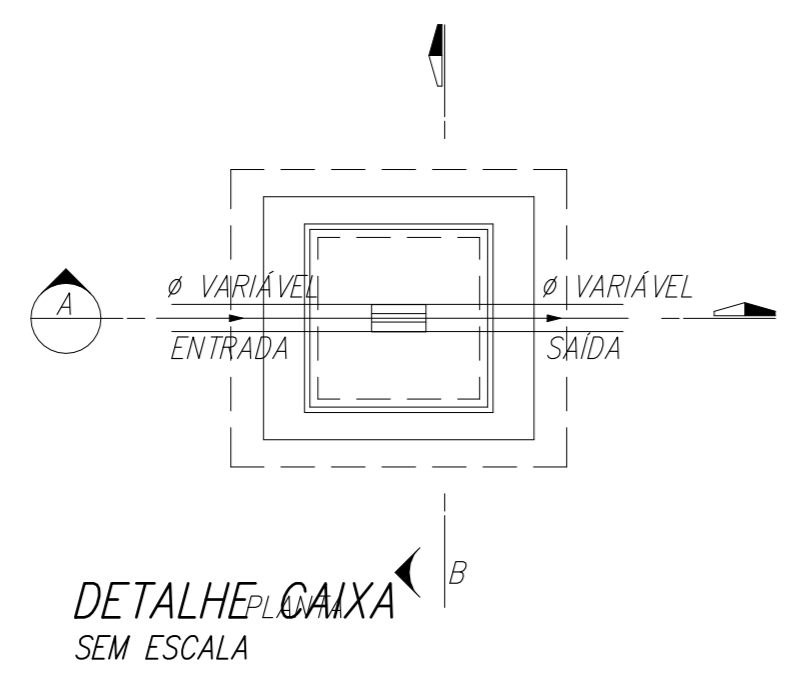
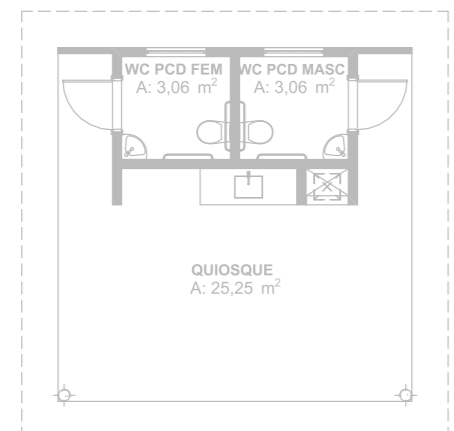

LEGENDA

	TUBO PVC BRANCO DIMENSÕES INDICADAS
	CONDUTOR 100MM
	CAIXA QUADRADA EM ALVENARIA 60 x 60 OU CONFORME INDICAÇÃO

REVISÃO	INICIAL	DETALHADOS	11/05/23
00			DATA



ORIENTADO: **GELFUS PROJETOS** (19) 3542 2357  
 www.gelfus.com.br  
 contato@gelfus.com.br

OBRA : **AMPLIAÇÃO DA ESCOLA NOSSA SENHORA APARECIDA**

LOCAL : **MUNICÍPIO DE SALTINHO**

CLIENTE : **PREFEITURA MUNICIPAL DE SALTINHO**

DETALHADOS : **CROQUI HIDRÁULICO - PLUVIAL PISO**

PROJ. TÉCNICO: ARGAINO	DATA: 11/05/2023	PROJETO: <b>CROQUI HIDRÁULICO</b>
ESCALAS: INDICADAS	REVISÃO: 00	FOLHA: <b>41</b>
DESENHISTA: AMANDA RIBEIRO	ARQUIVO: 299-D-2326-12-001	<b>04</b>

ESTE PROJETO É PROPRIEDADE INTELECTUAL DE SEUS AUTORES, PODENDO SER UTILIZADO SOMENTE DE ACORDO COM OS LIMITES CONTRATUAIS. PORTANTO É VETADA SUA UTILIZAÇÃO EM PARTE OU NO TODO SEM EXPRESSA AUTORIZAÇÃO DOS MESMOS.